

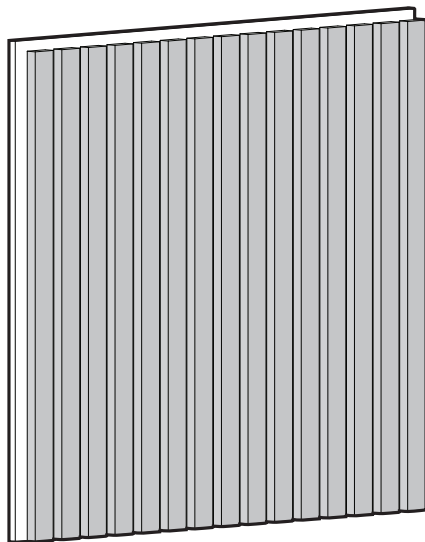

ITM. / ART. 1812045 Model / Modèle / Modelo: 24SAT-SO-QAC2GR

ITM. / ART. 1806372 Model / Modèle / Modelo: 24SAT-SO-QABL

ITM. / ART. 1806395 Model / Modèle / Modelo: 24SAT-SO-PBBL



Sound-absorbing slatted Panel kit - Sonolok™

INSTRUCTION MANUAL

IMPORTANT, RETAIN FOR FUTURE REFERENCE: READ CAREFULLY

Ensemble de panneaux à lattes insonorisants - Sonolok^{MC}

MANUEL D'INSTRUCTIONS

IMPORTANT, À CONSERVER POUR DE FUTURS BESOINS DE RÉFÉRENCE : À LIRE SOIGNEUSEMENT

Conjunto de paneles de lamas fonoabsorbentes - Sonolok^{MR}

MANUAL DE INSTRUCCIONES

IMPORTANTE: CONSERVE PARA FUTURA REFERENCIA. LEA CUIDADOSAMENTE





Rev. 01-11-2024

Made in China
Fabriqué en Chine
Hecho en China

Residential use only
Usage résidentiel seulement
Usó residencial solamente

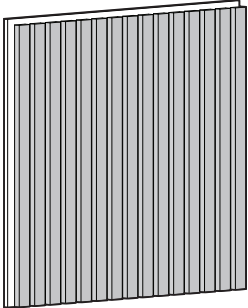
Indoor use only
Usage intérieur seulement
Usó interiores solamente

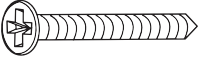
**INCLUDED HARDWARE
MATÉRIEL INCLUS
MATERIAL INCLUIDO**

ITEM PIÈCE PIEZA	DESCRIPTION DESCRIPTION DESCRIPCIÓN	QUANTITY QUANTITÉ CANTIDAD
 <p>A</p>	<p>Sound-absorbing panel Panneau insonorisant Panel fonoabsorbente</p>	<p>× 4</p>
 <p>B</p>	<p>Right end cap Latte de droite de finition Listón de acabado derecho</p>	<p>× 2</p>
 <p>C</p>	<p>Left end cap Latte de gauche de finition Listón de acabado izquierdo</p>	<p>× 2</p>
 <p>D</p>	<p>Drywall screw Vis à cloison sèche Tornillo para paneles de yeso</p>	<p>× 16 + 4 extras</p>
 <p>E</p>	<p>Grey or Black color adhesive pad Pastille adhésive de couleur grise ou noire Parche adhesivo de color gris o negro</p>	<p>× 16 + 4 extras</p>

**WHAT YOU WILL NEED (NOT INCLUDED)
VOUS AUREZ BESOIN (NON INCLUS)
LO QUE NECESITARÁ (NO INCLUIDO)**

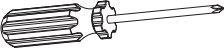

Screwdriver
Tournevis
Destornillador  2

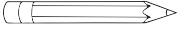

Pencil
Crayon
Lápiz



Level
Niveau
Nivel



Multi-purpose construction adhesive
Adhésif de construction polyvalent
Adhesivo de construcción multiusos



Adhesive spray
Aérosol adhésif
Aerosoles adhesivos

STEP-BY-STEP INSTALLATION
INSTALLATION DÉTAILLÉE
INSTALACIÓN ETAPA POR ETAPA

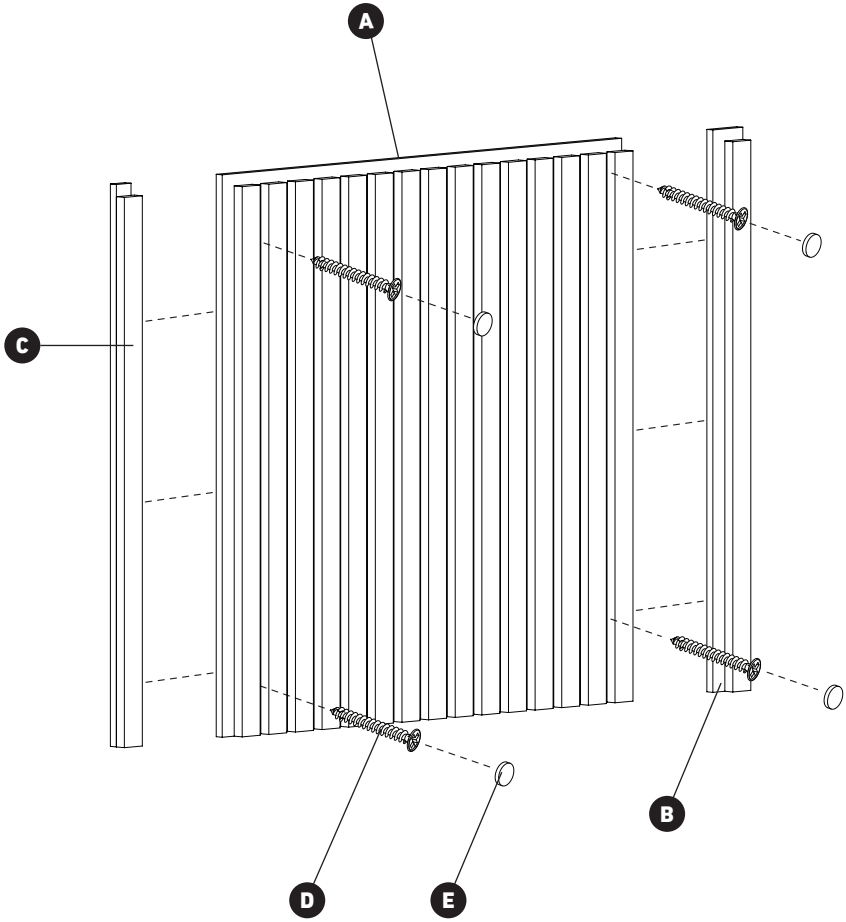

**CAUTION
ATTENTION
ATENCIÓN**



IMPORTANT

The installer and/or user must read, understand and follow these instructions before installing the product. This product must be properly installed before it is used. If instructions are not followed, the manufacturer will not be held responsible for any problems or product malfunction. Failure to follow installation and/or operating instructions voids the warranty.

We recommend that this product NOT BE INSTALLED in wet location to avoid mold and smell.

THE CLEARANCE DISTANCE FROM THE FIREPLACE IS 30.5 CM /12IN IN ALL DIRECTIONS.

IMPORTANT

Avant l'installation de ce produit, l'utilisateur et/ou l'installateur doit avoir lu et compris ces instructions. Cet appareil doit être installé convenablement avant usage. Si ces instructions ne sont pas respectées, le fabricant ne pourra être tenu responsable d'aucun problème ou de dysfonctionnement du produit. Le non-respect des instructions d'installation et/ou d'utilisation annulera la garantie en vigueur.

Nous recommandons de NE PAS INSTALLER ce produit dans un endroit humide pour éviter la moisissure et les odeurs.

LA DISTANCE DE DÉGAGEMENT DEPUIS LE FOYER EST DE 30.5 CM /12 POUÇES DANS TOUTES LES DIRECTIONS.

IMPORTANTE

El instalador o usuario debe leer detenidamente las instrucciones antes de instalar el producto y seguirlas fielmente. El producto debe estar correctamente instalado antes de su utilización. Si no siguen las instrucciones, el fabricante no se hará responsable de problemas o de un funcionamiento incorrecto del producto. Si no sigue las instrucciones de instalación o de uso, se anulará la garantía.

Recomendamos NO INSTALAR este producto en un lugar húmedo para evitar el moho y los malos olores.

LA DISTANCIA LIBRE DESDE LA CHIMENEA ES DE 30.5 CM /12 PULGADAS EN TODAS LAS DIRECCIONES.

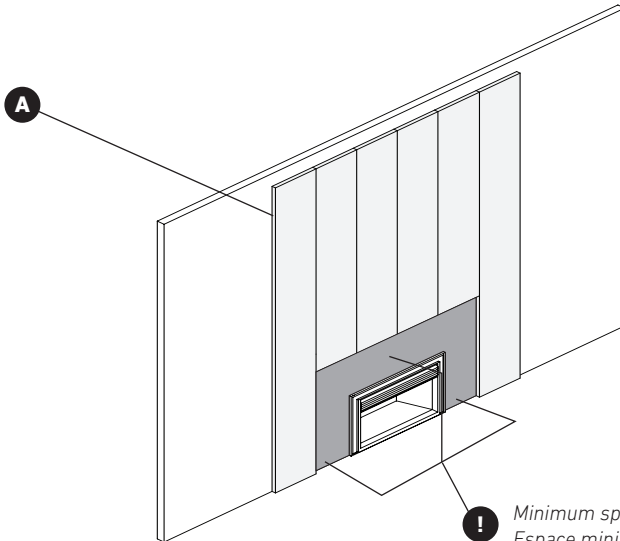

*Minimum space: 30.5cm / 12 in
Espace minimum : 30.5cm / 12 po
Espacio mínimo: 30.5cm / 12 pulg*

1

SOUND-ABSORBING PANELS LAYOUT
DISPOSITION DES PANNEAUX INSONORISANTS
DISPOSICIÓN DE PANELES FONOABSORBENTES

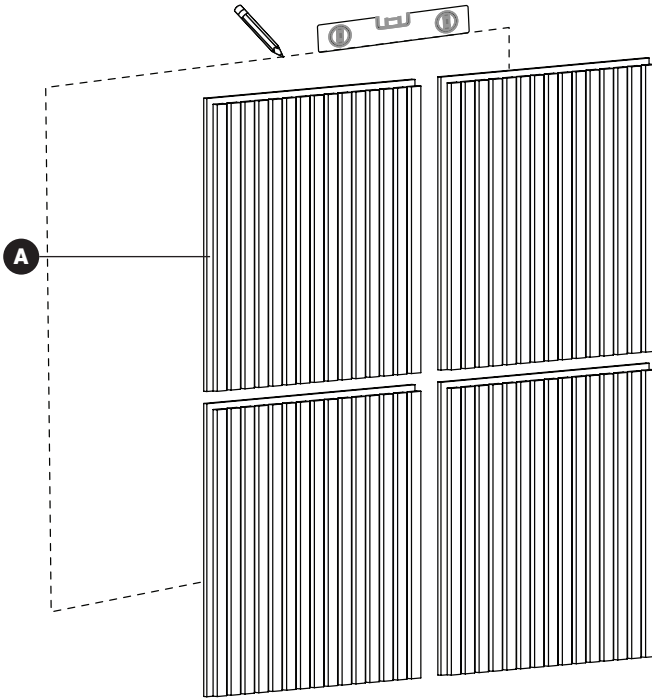

! Layout options
Options de disposition
Opciones de diseño

1

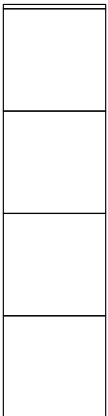

2

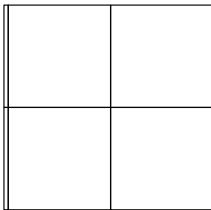

3

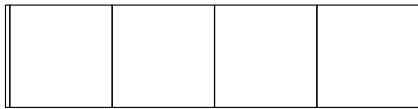

2 SOUND-ABSORBING PANELS INSTALLATION INSTALLATION DE PANNEAUX INSONORISANTS INSTALACIÓN DE PANELES FONOABSORBENTES

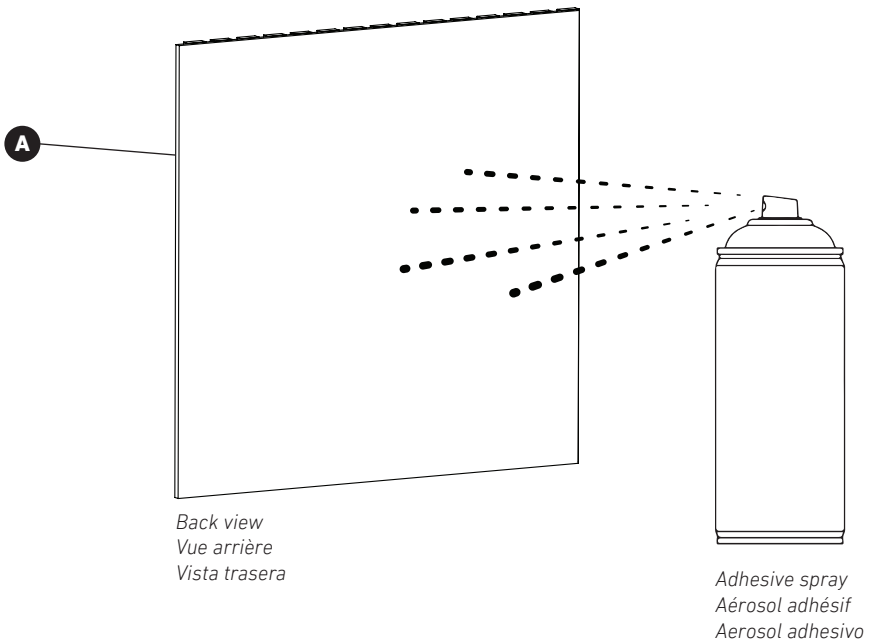

3 SOUND-ABSORBING PANELS INSTALLATION INSTALLATION DE PANNEAUX INSONORISANTS INSTALACIÓN DE PANELES FONOABSORBENTES

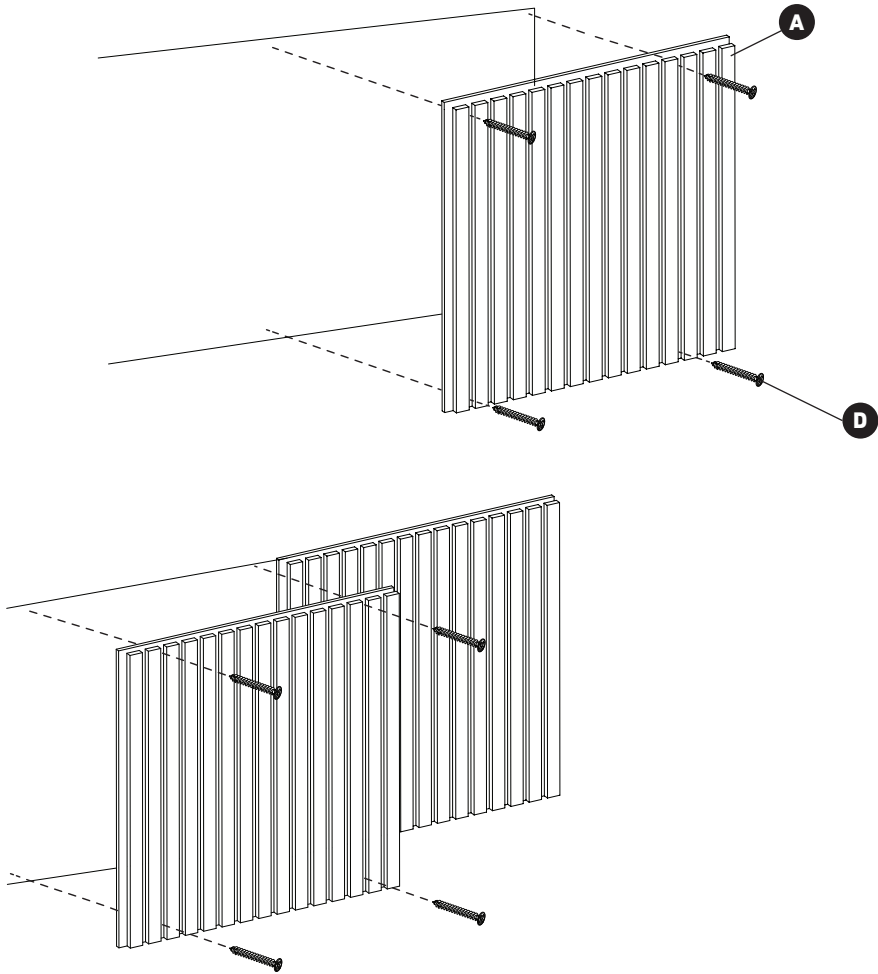

4 END CAP INSTALLATION INSTALLATION DES LATTES DE FINITION INSTALACIÓN DE LISTONES DE ACABADO

- ① *Multi-purpose construction adhesive*
Adhésif de construction polyvalent
Adhesivo de construcción multiusos

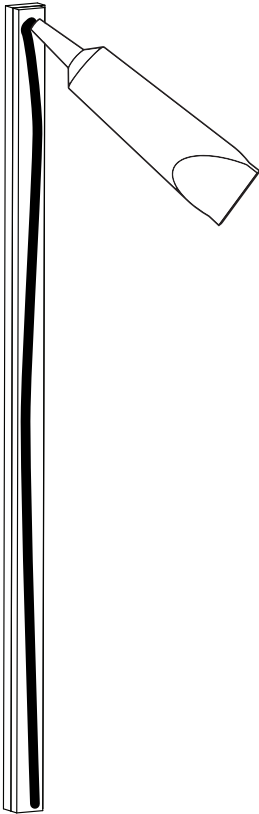

- ② *Adhesive spray*
Aérosol adhésif
Aerosol adhesivo



- ! *Apply to Left and Right end cap*
Appliquer sur les embouts gauche et droit
Aplicar a listones izquierdo y derecho

5 END CAP INSTALLATION
INSTALLATION DES LATTES DE FINITION
INSTALACIÓN DE LISTONES DE ACABADO

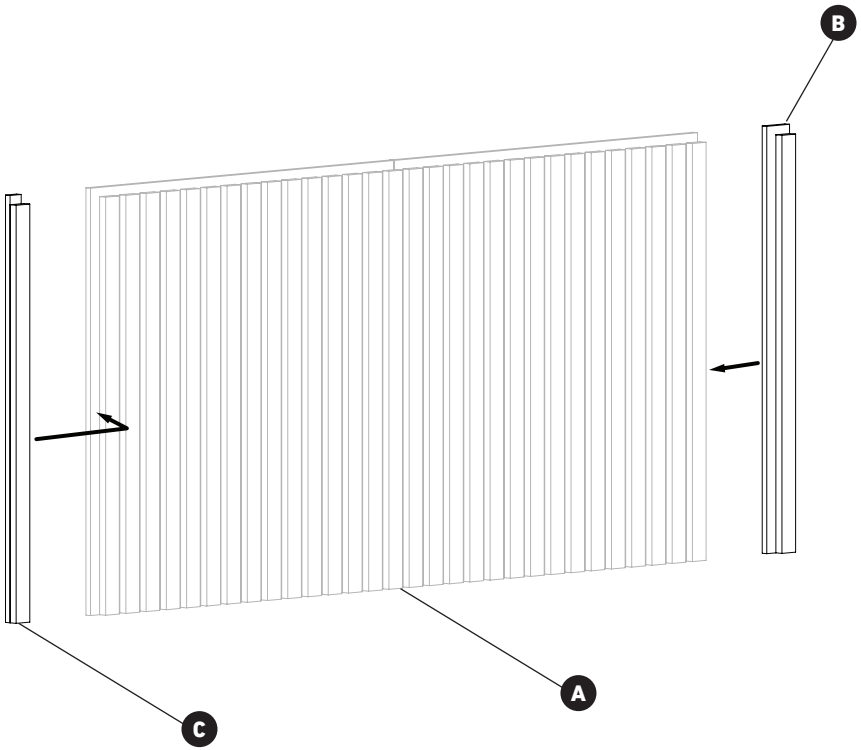

6 FELT ADHESIVE PAD INSTALLATION (OPTIONAL)
INSTALLATION DES BOUCHONS EN FEUTRE (FACULTATIF)
INSTALACIÓN DE TAPONES DE FIELTRO (OPCIONAL)

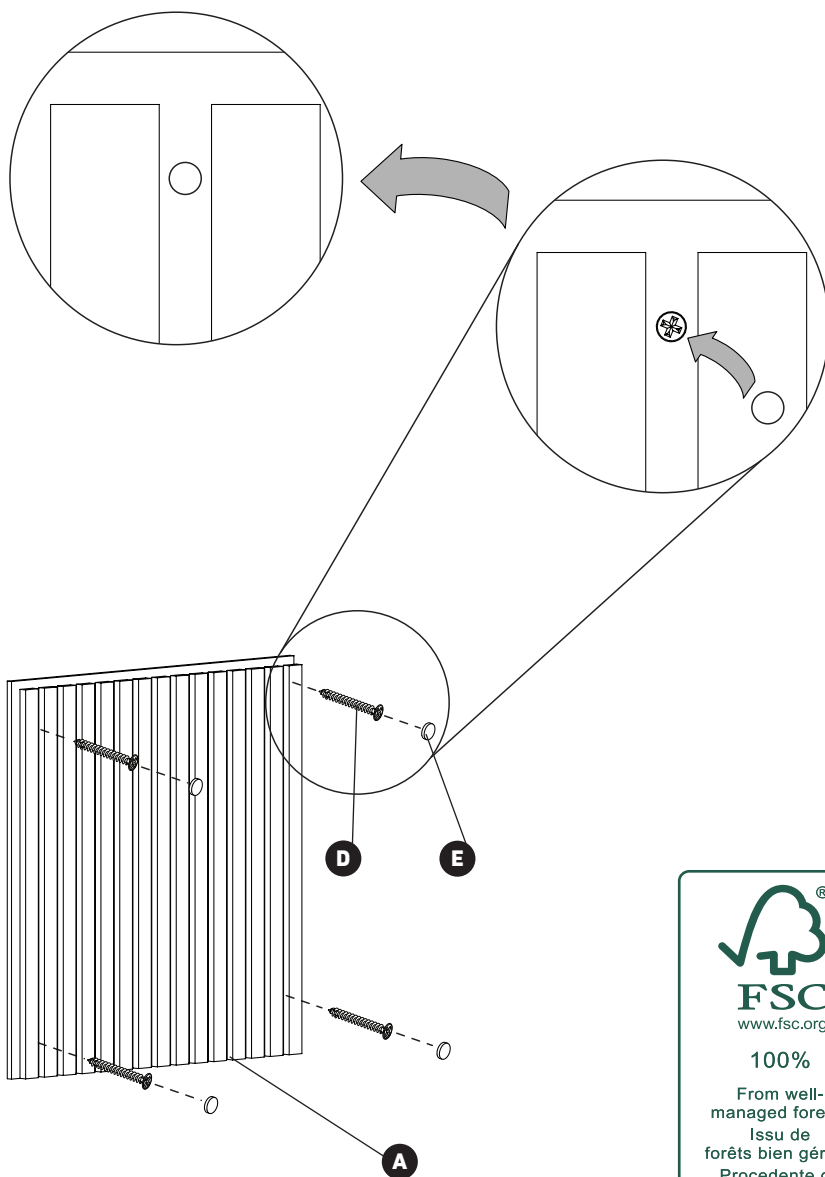

WARRANTY GARANTIE GARANTÍA

Artika For Living Inc. is proud to offer you a five-year (5) limited warranty on manufacturing defects from the date of purchase for residential use only. The warranty is extended to the original owner in USA and Canada and is non-transferable. It does not apply to retailers, commercial applications or establishments. The original sales receipt is required for all warranty claims. The remedy under this limited warranty shall be product or part replacement at Artika's discretion as provided herein and cannot exceed the original purchase price.

This warranty is valid only on products installed in accordance with the building code and laws effective in the region where the unit is used as well as in accordance with the provided instruction manual. It does not cover products installed incorrectly or subjected to abnormal use. Product(s) or component part(s) may be required to be returned for inspection and verification.

Normal wear and tear, misuse, negligence, vandalism, improper maintenance (surface damage due to chemical interaction or cleaning agents including, but not limited to, scouring pads, use of cleaners containing abrasives, alcohol or other organic solvents) improper handling, accident, abuse, fire, flood, theft, acts of God, neglect, or alteration of the product will not be covered under this limited warranty. It excludes any accessories that accompany the product including but not limited to bulbs or batteries.

The warranty does not cover handling, labor, transportation, or any other cost associated with the installation or replacement of the product. This limited warranty is valid in the country of purchase and by Artika authorized retailers only.

Artika for Living Inc. will not be held responsible for any direct or consequential damages or injuries related to the use of this product arising from improper use or installation of this product.

Please visit www.artika.com to discover more about **Artika for Living Inc.**

Artika For Living Inc. est fière de vous offrir une garantie limitée de cinq (5) an contre tout défaut de fabrication, à compter de la date d'achat, pour un usage domestique uniquement. Cette garantie n'est valide que pour le propriétaire d'origine aux États-Unis et au Canada et est incessible. Elle ne s'applique pas aux détaillants, ni aux applications ou établissements commerciaux. Le reçu de vente original est exigé pour toute demande de garantie. Le recours prévu par cette garantie limitée est le remplacement du produit ou d'une pièce du produit, à la discrétion d'Artika conformément au présent document, et ne peut pas excéder le prix d'achat original.

Cette garantie couvre uniquement les produits installés conformément au code du bâtiment et aux lois en vigueur dans la région où le produit est utilisé, et les produits utilisés conformément au mode d'emploi fourni. Elle ne couvre pas les produits mal installés ou soumis à un usage anormal. Le ou les produits ou pièces peuvent vous être demandés aux fins d'inspection et de vérification.

L'usure normale, une mauvaise utilisation, la négligence, le vandalisme, un mauvais entretien (surface endommagée à cause d'une interaction chimique ou de produits nettoyeurs, incluant sans s'y limiter les éponges métalliques, l'utilisation de produits nettoyeurs contenant des agents abrasifs, de l'alcool ou d'autres solvants organiques), une manipulation inadéquate, un accident, un abus, un incendie, une inondation, un vol, une catastrophe naturelle ou la modification du produit ne sont pas des motifs couverts par cette garantie limitée. Elle exclut tout accessoire fourni avec le produit, incluant sans s'y limiter les ampoules et les piles.

Cette garantie ne couvre pas la manutention, la main-d'œuvre, le transport, ou tout autre coût lié à l'installation ou au remplacement du produit. Cette garantie limitée est valide uniquement dans le pays où l'achat a été effectué auprès de détaillants autorisés Artika.

Artika For Living Inc. ne pourra être tenue responsable en cas de blessure ou de dommage direct ou indirect causé par l'utilisation du produit si le produit a été mal installé ou mal utilisé.

Visiter le www.artika.com pour en savoir plus sur **Artika for Living Inc.**

Artika For Living Inc. se enorgullece de ofrecerle una garantía limitada de cinco (5) año en defecto de manufactura desde la fecha de compra del producto para uso residencial únicamente. Esta garantía cubre al dueño original en EE. UU. y en Canadá, y no es transferible. No se aplica a minoristas, aplicaciones comerciales ni a establecimientos. Se deberá presentar el recibo de venta original para todas las reclamaciones de garantía. La compensación ofrecida por esta garantía limitada será el reembolso del producto o de la pieza a entera discreción de Artika como aquí se indica, y no puede exceder el precio de adquisición original.

Esta garantía solo es válida en productos instalados de acuerdo con el código de construcción y la legislación en vigor en la región donde se use esta unidad, así como el manual de instrucciones provisto. Nuestra garantía no incluye productos instalados incorrectamente o que hayan tenido un uso anormal. Es posible que se pida la devolución de los productos o componentes para su inspección o verificación.

El desgaste normal, uso incorrecto, negligencia, vandalismo, mantenimiento incorrecto (daños en la superficie por interacción química o agentes de limpieza incluyendo, entre otros, paños abrasivos, sustancias de limpieza abrasivas, alcohol o solventes orgánicos), manejo incorrecto, accidente, abuso, incendio, inundación, robo, causas de fuerza mayor, negligencia o alteración del producto no serán cubiertos bajo esta garantía limitada. No cubre ningún accesorio que acompañe al producto, incluyendo entre otros bombillas o baterías.

La garantía no cubre gastos de manejo, gastos laborales, de transporte ni cualquier otro coste asociado con la instalación o reemplazo del producto. Esta garantía limitada es válida en el país de adquisición, siempre que se haya adquirido en un minorista autorizado por Artika.

Artika For Living Inc. no se hará responsable de ningún daño directo, consecuente o resultante, ni de lesiones que puedan resultar de un mal uso o instalación de este producto.

Visite www.artika.com para saber más sobre **Artika For Living Inc.**

Distributed by:
Costco Wholesale Corporation
P.O. Box 34535
Seattle, WA 98124-1535
USA
1-800-774-2678
www.costco.com

Costco Wholesale Canada Ltd.*
415 W. Hunt Club Road
Ottawa, Ontario
K2E 1C5, Canada
1-800-463-3783
www.costco.ca

* faisant affaire au Québec sous
le nom les Entrepôts Costco

Importado por:
Importadora Primex S.A. de C.V.
Blvd. Magnocentro No. 4
San Fernando La Herradura
Huixquilucan, Estado de México
C.P. 52765
RFC: IPR-930907-S70
(55)-5246-5500
www.costco.com.mx

Costco Wholesale UK Ltd /
Costco Online UK Ltd
Hartspring Lane
Watford, Herts
WD25 8JS
United Kingdom
01923 213113
www.costco.co.uk

Costco Wholesale Spain S.L.U.
Polígono Empresarial Los Gavilanes
C/ Agustín de Betancourt, 17
28906 Getafe (Madrid) España
NIF: B86509460
900 111 155
www.costco.es

Costco France
1 avenue de Bréhat
91140 Villebon-sur-Yvette
France
01 80 45 01 10
www.costco.fr

Costco Wholesale Iceland ehf.
Kauptún 3-7, 210 Gardabaer
Iceland
www.costco.is

Costco Wholesale Australia Pty Ltd
17-21 Parramatta Road
Lidcombe NSW 2141
Australia
www.costco.com.au

Costco Wholesale Korea, Ltd.
40, Iljik-ro
Gwangmyeong-si
Gyeonggi-do, 14347, Korea
1899-9900
www.costco.co.kr

Costco Wholesale Japan Ltd.
2 Kakuchi, 2 Gaiku, Kaneda-Nishi
361 Urigura, Kisarazu shi
Chiba, 292-0007 Japan
0570-200-800
www.costco.co.jp

Costco (China) Investment Co., Ltd.
Room 01 Mezzanine
No. 5178, Kang Xin Highway
Pudong New District
Shanghai
China 201315
+86-21-6257-7065

Costco Wholesale New Zealand Limited
2 Gunton Drive
Westgate
Auckland 0814
New Zealand
www.costco.co.nz

Costco Wholesale Sweden AB
Box 614
114 11 Stockholm
Sweden
www.costco.se

Made in China
Fabriqué en Chine
Hecho en China

Artika For Living Inc.

800, Boulevard Hymus
Saint-Laurent (Québec) H4S 0B5
Canada
1-866-661-9606
support@artika.com
www.artika.com



Customer Service

Monday to Friday
9 am - 5 pm EST

Our service is provided
to you in English, French,
and Spanish.

Service à la clientèle

Lundi au vendredi
9 h à 17 h H.N.E.

Notre service vous
est fourni en anglais,
français et espagnol.

Atención al cliente

Lunes a viernes
9 a.m. - 5 p.m. hora del Este

Nuestro servicio se le
proporciona en inglés,
francés y español.